

Oster®

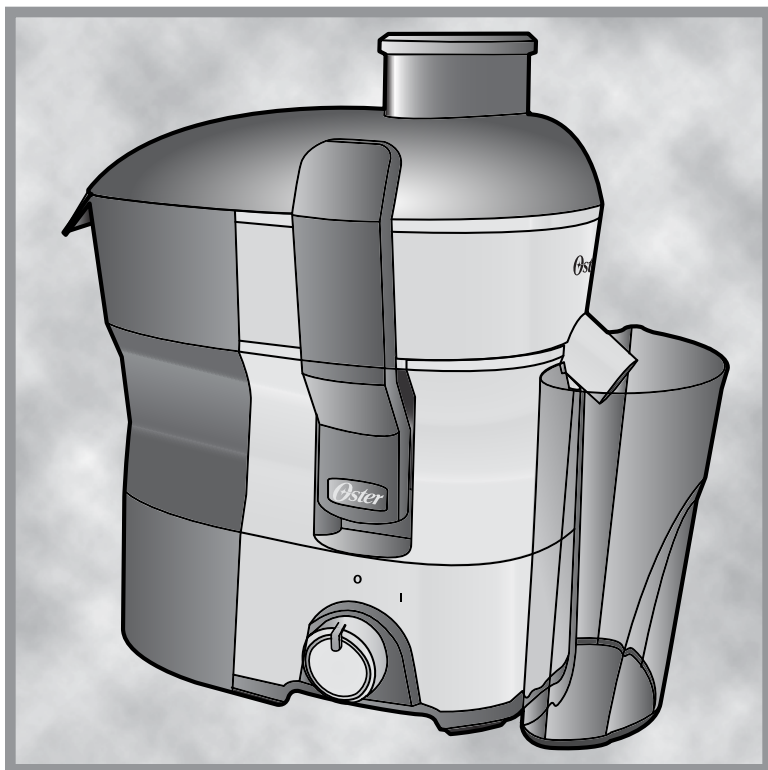

MODELOS
MODELS

FPSTJE316R, FPSTJE316W
& FPSTJE316P

MANUAL DE INSTRUCCIONES
EXTRACTOR DE JUGOS

LEA TODAS LAS INSTRUCCIONES ANTES DE USAR ESTE APARATO

INSTRUCTION MANUAL
JUICE EXTRACTOR

PLEASE READ ALL INSTRUCTIONS BEFORE USING THIS APPLIANCE

MANUAL DE INSTRUÇÕES
CENTRÍFUGA

LEIA TODAS AS INSTRUÇÕES ANTES DE USAR ESTE APARELHO

PRECAUCIONES IMPORTANTES

Cuando utilice su artefacto, siempre debe seguir precauciones básicas de seguridad, incluyendo las siguientes:

1. **LEA TODAS LAS INSTRUCCIONES, LAS ETIQUETAS DEL PRODUCTO Y LAS ADVERTENCIAS, ANTES DE UTILIZAR SU ARTEFACTO.**
2. Para protegerse contra el riesgo de una descarga eléctrica, **NO** sumerja el cable o la base del motor en agua u otros líquidos.
3. Se necesita supervisión cercana cuando este artefacto esté siendo utilizado cerca de niños.
4. Desenchufe su extractor de jugos cuando no lo esté utilizando, cuando esté colocando o retirando accesorios, y antes de limpiarlo.
5. Evite el contacto con partes en movimiento. **NO** toque las cuchillas pequeñas para picar que se encuentran en la base del filtro de acero inoxidable.
6. **NO** opere ningún artefacto con un cable o enchufe dañado, después de que el artefacto haya fallado o si se cae al suelo o se daña de cualquier otra manera. Regrese el artefacto al Centro de Servicio Autorizado Oster® más cercano para examinarlo, repararlo o para ajustarlo mecánica o eléctricamente.
7. El uso de accesorios no recomendados o vendidos por el fabricante del artefacto puede causar fuego, descarga eléctrica o daños corporales a las personas.
8. **NO** la utilice al aire libre.
9. **NO** permita que el cable cuelgue del borde de la mesa o mostrador.
10. **NO** permita que el cable toque superficies calientes, incluyendo el artefacto.
11. **NO** opere este artefacto por más de 5 minutos consecutivos.
12. Siempre asegúrese de que la tapa de su extractor de jugos está ajustada de manera segura en su lugar antes de encender el motor. **NO** retire la tapa de su extractor mientras esté operando.
13. Asegúrese de colocar el botón de apagado en la posición de "O" después de utilizar su extractor de jugos. Asegúrese de que el motor pare por completo antes de comenzar a desensamblar el artefacto.
14. **NO COLOQUE LOS DEDOS NI NINGÚN OTRO OBJETO DENTRO DEL TUBO DE ALIMENTACIÓN DE SU EXTRACTOR MIENTRAS ESTÉ OPERANDO. SI ALGÚN ALIMENTO SE QUEDA ALOJADO EN EL TUBO, UTILICE EL EMPUJADOR DE ALIMENTOS U OTRO TROZO DE FRUTA O VEGETAL PARA EMPUJAR HACIA ABAJO. CUANDO NO ES POSIBLE REALIZAR ESTE MÉTODO, APAGUE EL MOTOR Y DESARME EL EXTRACTOR PARA REMOVER CUALQUIER RESTO DE ALIMENTO.**
15. **NO** utilice el artefacto si el filtro se encuentra dañado.
16. **NO** empuje los alimentos por el tubo de alimentación con sus dedos. Siempre utilice el empujador de alimentos proveído.
17. **NO** toque las cuchillas pequeñas localizadas en la base de la cesta del filtro de acero inoxidable.

18. Siempre asegúrese de que el extractor de jugos esté apropiado y completamente ensamblado antes de operarlo. La unidad no podrá encenderse si no está correctamente ensamblada.
19. Siempre utilice su extractor de jugos sobre una superficie seca y nivelada.
20. Siempre apague su extractor de jugos antes de desenchufar el cable del tomacorriente.
21. **NO** coloque este artefacto sobre o cerca de quemadores de estufas de gas o eléctricas, ni adonde pueda tener contacto con un horno caliente.
22. Este artefacto eléctrico no está destinado para ser usado por personas (incluyendo niños) cuyas capacidades físicas, sensoriales o mentales estén disminuidas, o carezcan de experiencia y conocimiento, a menos que una persona responsable por su seguridad les haya supervisado o instruido en el uso de este electrodoméstico. Los niños deberán estar bajo supervisión para cerciorarse de que no jueguen con el artefacto eléctrico.
23. Se requiere estricta supervisión cuando las personas discapacitadas o los niños utilicen cualquier electrodoméstico o estén cerca de él.
24. Este artefacto no ha sido diseñado para funcionar mediante un temporizador externo ni un sistema de control remoto.
25. Este artefacto ha sido diseñado para uso doméstico o en aplicaciones similares tales como: áreas de cocina del personal de tiendas, oficinas y otros ambientes de trabajo, granjas, clientes de hoteles, moteles y otros ambientes de tipo residencial, así como en ambientes de hospederías.

ESTA UNIDAD ESTA DISEÑADA SOLO PARA USO DOMÉSTICO.

CONSERVE ESTAS INSTRUCCIONES

INSTRUCCIONES ESPECIALES PARA EL CABLE

1. Se proporciona un cable de alimentación corto para disminuir el peligro de que una persona o una mascota se enrede o tropiece con un cable largo.
2. Se puede comprar y utilizar una extensión si se emplean las debidas precauciones.
3. Si se usa una extensión, la potencia nominal indicada en la misma debe ser igual o mayor a la de la unidad. El cable alargado resultante debe colocarse de manera que no cuelgue del mostrador o de la mesa, donde los niños podrían hablarla o podría ocasionar tropiezos accidentales.

DESCRIPCIÓN DEL ARTEFACTO

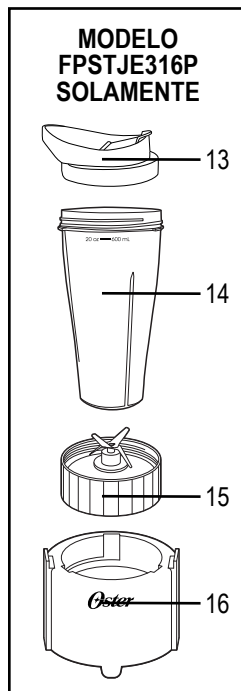
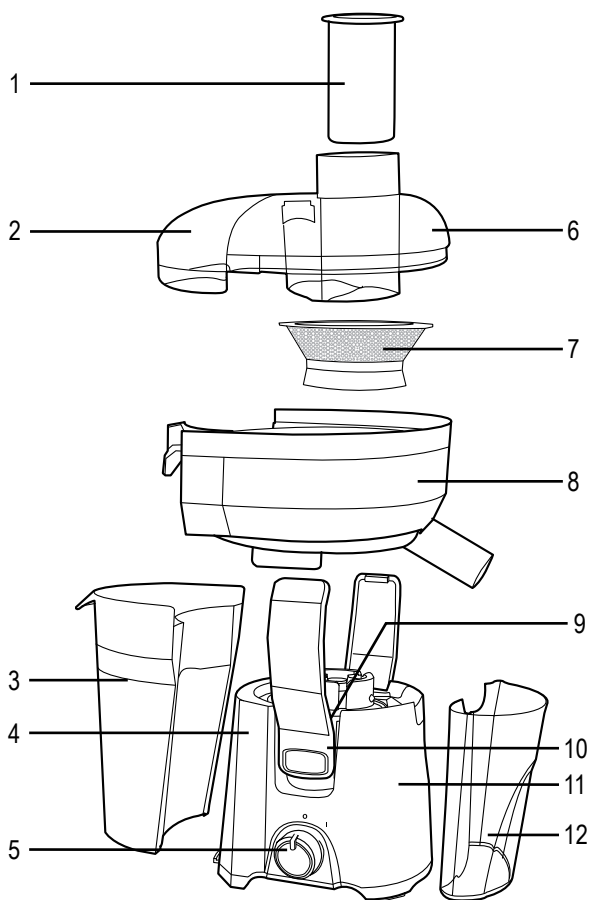

- | | |
|--|---|
| 1. Empujador de alimentos | 10. Palancas de cierre seguras (ambos lados) |
| 2. Tapa del extractor | 11. Poderoso motor |
| 3. Contenedor de gran capacidad para recolectar la pulpa | 12. Recipiente para jugo de 500 ml de capacidad |
| 4. Base del motor | |
| 5. Botón de encendido/apagado (I/O) | |
| 6. Tubo de alimentación | |
| 7. Filtro de acero inoxidable | |
| 8. Canasta de filtro | |
| 9. Interruptor de seguridad (ambos lados) | |

MODELO FPSTJE316P SOLAMENTE

- | |
|-------------------------------|
| 13. Tapa |
| 14. Vaso para llevar |
| 15. Ensamblaje de la Cuchilla |
| 16. Base para Mezclar |

ANTES DE UTILIZAR SU ARTEFACTO

Siga las siguientes instrucciones de ensamblaje listadas a continuación antes de utilizar su Extractor de Jugos Oster®:

1. Antes de comenzar a ensamblar su extractor de jugos, asegúrese de desenchufar el cable del tomacorriente y colocar el artefacto sobre una superficie seca y nivelada.
2. Coloque la canasta del filtro encima de la base del motor (Figura 1).
3. Coloque el filtro de acero inoxidable encima de la canasta del filtro apretándolo hacia abajo y girándolo hasta que quede bien ajustado en las ranuras del eje del motor (Figura 2).
4. Coloque la tapa encima de la canasta del filtro (Figura 3).

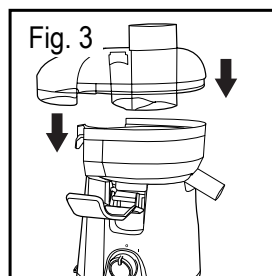
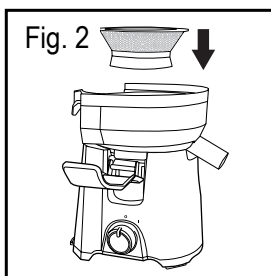
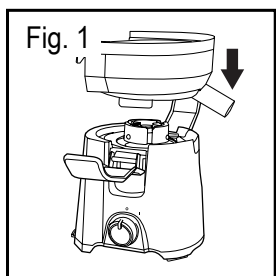

5. Levante las palancas de seguridad, luego bájelas para asegurarlas en las ranuras de la tapa; presione firmemente la parte más baja de las palancas asegurándose de que la tapa quede bien cerrada en la unidad (Figura 4).
6. Coloque el contenedor de pulpa en su posición inclinándolo ligeramente (Figura 5) Importante: Cerciórese de que el Contenedor de Pulpa se encuentre colocado debajo de la canasta.
7. Coloque el recipiente para jugo inclinándolo ligeramente hasta que quede justo debajo de la boquilla localizada en la parte derecha del extractor de jugos (Figura 6) .

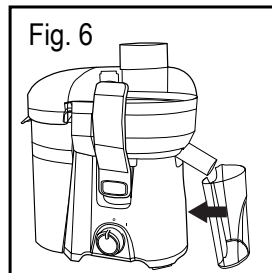
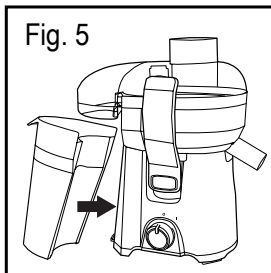
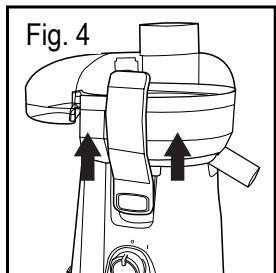

USANDO SU ARTEFACTO

1. Prepare sus frutas y vegetales lavándolas minuciosamente y pelando aquellas que necesiten que la piel sea removida.
2. Prepare las frutas y vegetales cortandolos en pedazos pequeños para que puedan entrar en el tubo de alimentación.
3. Asegúrese de que su extractor de jugos está correctamente ensamblado. Por favor siga las instrucciones de la sección “Antes de Utilizar su Artefacto”.
4. Asegúrese de que su extractor de jugos y los accesorios están limpios siguiendo las instrucciones de la sección de limpieza y mantenimiento de este manual.
5. Coloque la jarra o cualquier otro recipiente/vaso que usted desee utilizar para coleccionar el jugo debajo de la boquilla y asegúrese que el recolector de pulpa está en su lugar antes de comenzar a utilizar su extractor de jugos. No permita que el recolector de pulpa se llene de mas, ya que esto podría trabar la unidad.
6. Enchufe el cable en el tomacorriente eléctrico y coloque su extractor de jugos en la posición de encendido “I”.
7. Una vez que el extractor de jugos está encendido, coloque las frutas y vegetales dentro del tubo de alimentación y utilice el empujador de alimentos suavemente para llevar las frutas y los vegetales hacia abajo. Para extraer la máxima cantidad de jugo, es importante empujar los alimentos suavemente.
8. El extractor de jugos separará el jugo de la pulpa, colocando el jugo en la jarra y la pulpa en el recolector de pulpa, mientras está en el proceso de extracción.
NOTA: Tanto el contenedor de la pulpa como la jarra deben vaciarse durante el proceso de extracción colocando su extractor de jugos en la posición de apagado “O”. Asegúrese de colocar en su lugar ambos recipientes antes de seguir extrayendo el jugo.

NUNCA UTILICE LAS MANOS O LOS DEDOS PARA EMPUJAR LAS FRUTAS Y LOS VEGETALES HACIA ABAJO POR EL TUBO DE ALIMENTACIÓN. SIEMPRE UTILICE EL EMPUJADOR DE ALIMENTOS PROVEÍDO ESPECIALMENTE PARA ESTE PROPÓSITO.

DESPUÉS DE UTILIZAR SU ARTEFACTO

Antes de limpiar y guardar su extractor de jugos, siga las siguientes instrucciones para desarmar la unidad.

1. Apague su extractor de jugos colocándolo en la posición de "O" y desenchúfelo del tomacorriente (Figura 1).
2. Remueva la jarra y el recolector de jugo inclinandolos ligeramente (Figura 2).
3. Abra las palancas de seguridad para liberar la tapa del extractor (Figura 3).

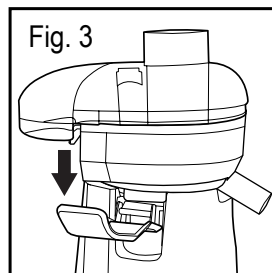
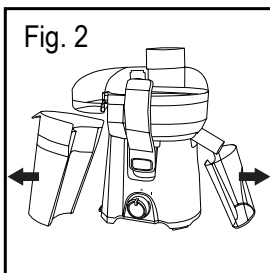
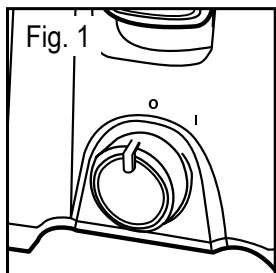

4. Levante la tapa y remuévala del extractor de jugos (Figura 4).
5. Para poder remover el filtro y la canasta del filtro, sostenga la base del motor y levante la canasta del filtro hacia arriba (Figura 5).

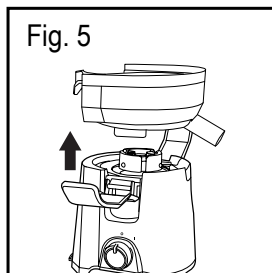
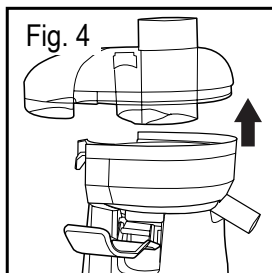

ADVERTENCIA: EL FILTRO DE ACERO INOXIDABLE CONTIENE PEQUEÑAS CUCHILLAS CORTANTES PARA CORTAR Y PROCESAR FRUTAS Y LOS VEGETALES. NO TOQUE LAS CUCHILLAS CUANDO ESTE MANIPULANDO EL FILTRO.

LICUAR UTILIZANDO EL VASO Y LA BASE DE LA LICUADORA (MODELO FPSTJE316P SOLAMENTE)

NOTA: Si la unidad está ensamblada como extractor de jugo, siga las instrucciones de la sección “DESPUÉS DE UTILIZAR SU ARTEFACTO”.

1. Coloque el Vaso-Para-Llevar sin la tapa sobre una superficie plana y seca con la abertura hacia arriba, llénelo con todos los ingredientes deseados. Coloque el ensamblaje de la cuchilla boca abajo (con el aspa hacia abajo) sobre el Vaso-Para-Llevar (Figura 1). Gire el ensamblaje de la cuchilla hacia la derecha para apretarla.
2. Voltee la base para mezclar boca abajo y colóquela encima del Vaso-Para-Llevar asegurándose de que las lengüetas del Vaso-Para-Llevar estén alineadas con las ranuras de la base para mezclar (Figura 2).
3. Gire el ensamblaje de la cuchilla hacia la izquierda en la posición de cerrar hasta que se detenga (Figura 3).

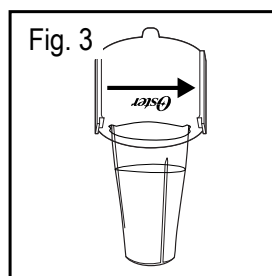
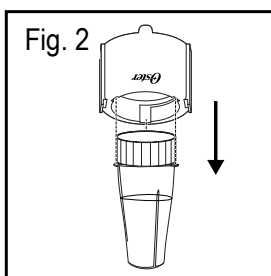
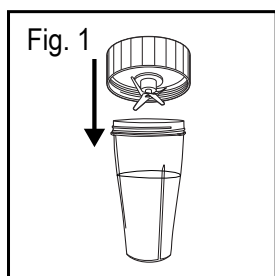

4. Voltee el ensamblaje de la cuchilla y colóquelo sobre la base del motor (Figura 4) asegurándose de alinear la lengüeta de la base para mezclar con la base del motor (Figura 5).

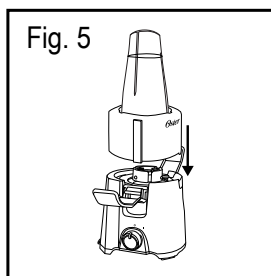
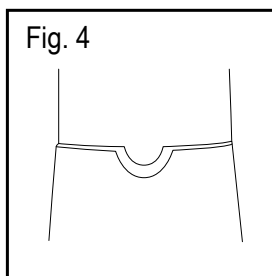

5. Levante los brazos de bloqueo de seguridad y luego bájelos firmemente encajándolos en las ranuras y presione para cerrar (Figura 6).
6. Gire el interruptor de encendido/apagado de la parte frontal de la unidad ("1") a la posición de ON y licue hasta que la mezcla alcance la consistencia deseada.
7. Una vez listo, gire el interruptor de encendido/apagado a la posición de apagado ("0").
8. Para retirar el Vaso-Para-Llevar, gire hacia la derecha para desbloquearlo y levántelo hacia arriba (Figura 7).

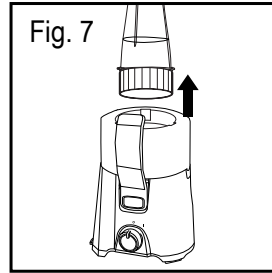
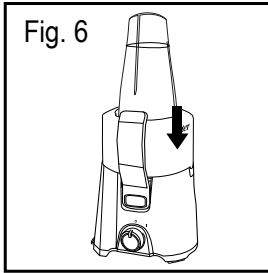

9. Voltee el Vaso-Para-Llevar hacia arriba y desenrosque el ensamblaje de la cuchilla (Figura 8).
10. Enrosque la tapa para bebidas a prueba de derrame de su Vaso-Para-Llevar (Figura 9).

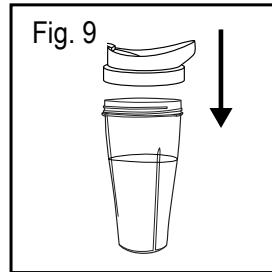
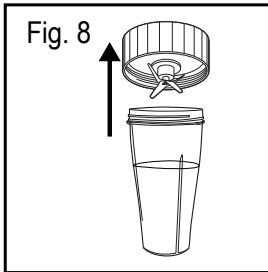

CUIDADO Y LIMPIEZA

1. Una vez desarmadas todas las partes removibles del extractor de jugos, lávelas a mano con agua caliente y jabón o en el lavaplatos automático (en la parte superior exclusivamente). Si la pulpa se llegase a secar dentro del recolector de pulpa, el filtro o la canasta del filtro, déjelo remojando en agua por 10 minutos aproximadamente antes de lavarlos.
2. Limpie la base del motor con un paño húmedo.
3. Para asegurar un óptimo desempeño es muy importante mantener el filtro limpio, libre de cualquier residuo que pueda bloquear los agujeros. Utilice un cepillo de nylon para limpiarlo exhaustivamente si es necesario. Si los agujeros del filtro siguen bloqueados, remoje el filtro con una solución de agua con 10% de limón.

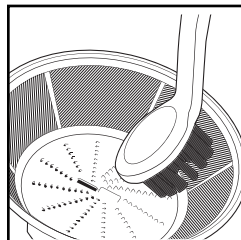

NOTA: NO SUMERJA LA BASE DEL MOTOR EN AGUA NI EN NINGUN OTRO LIQUIDO.

MANTENIMIENTO

Una decoloración del plástico podría ocurrir con frutas y vegetales que cuentan con un color fuerte. Para ayudar a prevenir esto, lave las partes inmediatamente después de cada uso.

PROBLEMAS Y SOLUCIONES

Su artefacto Oster® ha sido cuidadosamente diseñado para proporcionarle muchos años de servicio sin ocasionarle problemas. En el caso poco probable de que su artefacto nueva no funcione satisfactoriamente, sírvase revisar la siguiente lista de posibles problemas e intente seguir los pasos recomendados ANTES de llamar a un Centro de Servicio Autorizado de Oster®.

PROBLEMA	SOLUCION
La unidad no trabaja cuando se coloca el interruptor de encendido en "1".	<ul style="list-style-type: none"> • La palancas de cierres aseguradoras quizás no estén correctamente enganchadas. • Desenchufe la unidad y asegúrese de que todas las partes estén ensambladas correctamente. • Desenchufe la unidad y asegúrese de que ningún residuo esté bloqueando la unidad.
El motor está haciendo mucho ruido y la unidad comienza a vibrar.	<ul style="list-style-type: none"> • Desenchufe la unidad y asegúrese de que todas las partes estén ensambladas correctamente. • El procesar frutas puede producir un exceso de pulpa y atascar el filtro. Apague la unidad, desenchúfela y limpie exhaustivamente el filtro.
El motor parece estancarse cuando está en el proceso de extracción.	<ul style="list-style-type: none"> • Apague la unidad y limpie la canasta del filtro, el filtro de acero inoxidable y la tapa.
Un exceso de pulpa se acumuló en el filtro de acero inoxidable.	<ul style="list-style-type: none"> • Siga las instrucciones de cómo desarmar de la unidad, incluyendo la sección "Mantenimiento y Limpieza".
La pulpa está demasiado mojada y reduce el proceso de extracción.	<ul style="list-style-type: none"> • Trate de extraer el jugo más lentamente. Remueva el filtro de acero inoxidable y limpie generosamente las paredes de la malla con un cepillo de nylon. Enjuague el filtro con agua caliente. Si los agujeros de la malla siguen obstruidos, sumerja el filtro en una solución de agua caliente con 10% de jugo de limón para destapar los pequeños agujeros, o si lo prefiere, lávelo en la parte superior de su lavaplatos automático. Esto removerá el exceso de fibra acumulada de las frutas o vegetales que podrían estar inhibiendo el flujo del jugo.
El jugo está goteando entre el borde del extractor y la tapa del filtro.	<ul style="list-style-type: none"> • Trate de llevar a cabo más lentamente el proceso de extracción de jugos colocando los alimentos despacio por el tubo de alimentación.

CONSEJOS Y SUGERENCIAS

- No coloque ninguna fruta o vegetal dentro de la unidad hasta que se encuentre encendida. Deje que la unidad esté encendida por lo menos por 10 segundos antes de comenzar el proceso de extracción de jugos.
- No permita que el contenedor de pulpa se llene, esto puede ocasionar mal funcionamiento o dañar la unidad.
- Asegúrese de retirar las semillas grandes de las frutas, tales como las de duraznos, mangos, etc., que puedan dañar la unidad.
- Usted puede colocar una bolsa de plástico adentro del contenedor de la pulpa para no tener que limpiarlo.
- No utilice bananas o aguacates, ya que éstos no contienen ningún tipo de jugos y obstruyen la unidad. Utilice una licuadora para agregarlos a otros tipos de jugos.
- Usted puede utilizar la pulpa de los jugos para prepararla en una gran variedad de maneras. La pulpa de las frutas y vegetales cuenta con un alto contenido de fibra y celulosa, esenciales para una dieta saludable y bien balanceada. La pulpa puede ser utilizada para darle gusto a las sopas y otras recetas, así como para endulzar postres. Asegúrese de usar la pulpa el mismo día que extrajo el jugo para evitar la pérdida del contenido vitamínico.

RECETAS

POUPURRI DE FRUTAS

Ingredientes:

- 4 albaricoques medianos
- 2 tazas de trozos de melón
- 1 manzana grande
- 1 naranja

Preparación:

Procesar las frutas mencionadas en el Extractor de Jugos Oster®, mezclar bien y agregar unos cubitos de hielo al gusto. Servir inmediatamente.

NUBE ROSA

Ingredientes:

- 1 taza de fresas
- 1 naranja pelada
- 1 taza de peras en trozos
- 1 zanahoria chica

Preparación:

Procesar las frutas en el Extractor de Jugos Oster®, mezclar incorporando los jugos. Servir inmediatamente después de agregar algunos cubos de hielo.

EXTRACTO MILAGROSO

Ingredientes:

- 1 taza de piña en trozos
- 1 taza de manzana en trozos
- 2 zanahorias chicas
- 1 naranja pelada
- 2 tallos de apio
- 1 limón con cáscara

Preparación:

Procesar las frutas mencionadas en el Extractor de Jugos Oster®, mezclar bien y agregar cuatro cubitos de hielo. Servir inmediatamente.

COCTEL DE TOMATE

Ingredientes:

- 8 tomates
- 4 ramas de apio
- 1 limón pelado
- 1 zanahoria
- 1 pepino pelado
- ½ cucharadita de sal
- ¼ cucharadita de pimienta
- 1 cucharada de salsa inglesa (Worcestershire)

Preparación:

Lave bien los vegetales, procese los tomates, el apio, zanahoria, limón y el pepino. Mezcle los jugos, agregue los condimentos y revuelva bien. Sirva en vasos altos sobre hielo, coloque una rama de apio como decoración. Rinde 4 porciones.

COCTEL DE ENERGÍA

Ingredientes:

- 2 tazas de zanahorias
- ½ taza de pepino
- 12 hojas de espinaca
- 1 limón con cáscara
- 1 taza de apio
- 1 manzana
- 2 cucharadas de miel
- 1 tomate

Preparación:

Procesar todo en el Extractor de Jugos Oster®, a excepción de la miel que se debe mezclar con el jugo. Sirva inmediatamente y si desea agregue unos cubitos de hielo.

TENTACIÓN

Ingredientes:

- 6 duraznos
- 2 tazas de melón
- ½ taza de jugo de naranja

Preparación:

Procese las frutas en el Extractor de Jugos Oster®, mezcle el extracto resultante y agregue 6 cubitos de hielo. Sirva inmediatamente en vasos medianos, decore con fresas o marrasquinos en una lasca de naranja.

TORTA SORPRESA DE PIÑA

Ingredientes:

¾ taza de extracto de piña
10 cucharadas de mantequilla
1 cucharada de azúcar en polvo
2 yemas de huevo
1 lata de leche condensada (dulce)
54 bizcotelas/ dedos de ángel

Caramelo:

¼ taza de agua
1 taza de azúcar

Decoración:

1 lata de piña en rodajas
6 a 10 cerezas en almíbar
(marrasquinos)

Preparación:

Utilice el Extractor de Jugos Oster® para obtener el extracto de piña. En una batidora Oster®, bata la mantequilla hasta que esté cremosa. Añada el azúcar, las yemas de huevo y la leche condensada poco a poco. Continúe batiendo hasta que esponje y finalmente añada el extracto de piña.

Engrase con mantequilla un molde de aro y arme la torta forrando el fondo y las paredes laterales con las bizcotelas ligeramente humedecidas en el jugo de la lata de ananás, luego ponga una capa de la preparación anterior, nuevamente coloque bizcotelas y así sucesivamente hasta terminar con una capa de crema. Lleve al refrigerador por tres horas, desmóldela. Prepare el caramelo llevando al fuego el agua con el azúcar, dejando hervir.

IMPORTANT SAFEGUARDS

When using electrical appliances, basic safety precautions should always be followed including the following:

1. **READ ALL INSTRUCTIONS, PRODUCT LABELS AND WARNINGS BEFORE USING THE APPLIANCE.**
2. To protect against risk of electrical shock, **DO NOT** put power cord or motor base in water or any other liquid.
3. Close supervision is necessary when any appliance is used by or near children.
4. Unplug from outlet when not in use, before putting on or taking off parts, and before cleaning.
5. Avoid contact moving parts. **DO NOT** touch the small cutting blades located at the base of the stainless steel filter.
6. **DO NOT** operate any appliance with a damaged cord or plug or after the appliance malfunctions, or is dropped or damaged in any manner. Return appliance to the nearest authorized service center for examination, repair or electrical or mechanical adjustment.
7. The use of attachments not recommended or sold by the manufacturer may cause fire, electric shock or injury.
8. **DO NOT** use outdoors.
9. **DO NOT** let cord hang over edge of table or counter.
10. **DO NOT** let cord touch hot surfaces, including the stove.
11. **DO NOT** operate this appliance continuously for more than 5 minutes.
12. Always make sure juicer lid/cover is clamped securely in place before motor is turned on. **DO NOT** unfasten clamps while juicer is in operation.
13. Be sure to turn switch to off position "O" after each use of your juicer. Make sure the motor stops completely before disassembling.
14. **DO NOT PUT YOUR FINGERS OR OTHER OBJECTS INTO THE JUICER OPENING WHILE IT IS IN OPERATION. IF FOOD BECOMES LODGED IN THE OPENING, USE FOOD PUSHER OR ANOTHER PIECE OF FRUIT OR VEGETABLE TO PUSH IT DOWN. WHEN THIS METHOD IS NOT POSSIBLE TURN THE MOTOR OFF AND DISASSEMBLE JUICER TO REMOVE THE REMAINING FOOD.**
15. **DO NOT** use the appliance if the rotating sieve/filter is damaged.
16. **DO NOT** push produce into the feed chute with your finger. Always use the food pusher provided.
17. **DO NOT** touch the small cutting blades in the base of the stainless steel filter basket.
18. Always make sure the juice extractor is properly and completely assembled before operating. The unit will not turn on unless properly assembled.
19. Always use the juice extractor on a dry, level surface.

20. Always turn the juice extractor off first before unplugging it from the outlet.
21. **DO NOT** place this appliance on or near a hot gas or electric burner or where it could touch a heated oven.
22. This appliance is not intended for use by persons (including children) with reduced physical, sensory or mental capabilities, or lack of experience and knowledge, unless they have been given supervision or instruction concerning use of the appliance by a person responsible for their safety. Children should be supervised to ensure that they do not play with the appliance.
23. Close supervision is necessary when any appliance is used by or near children, or incapacitated individuals.
24. The instructions shall state that appliances are not intended to be operated by means of an external timer or separate remote-control system
25. This appliance is intended to be used in household and similar applications such as: staff kitchen areas in shops, offices and other working environments, farm houses, by clients in hotels, motels and other residential type environments, bed and breakfast type environments.

THIS UNIT IS FOR HOUSEHOLD USE ONLY.

SAVE THESE INSTRUCTIONS

SPECIAL CORD SET INSTRUCTIONS

1. A short power supply cord is provided to reduce the hazards resulting from becoming entangled in or tripping over a longer cord.
2. An extension cord may be purchased and used if care is exercised in its use.
3. If an extension cord is used the marked electrical rating of the extension cord must be the same as the product. The extended cord must be arranged so that it will not drape over the counter top or tabletop where it can be pulled on by children or tripped over accidentally.

DESCRIPTION OF THE APPLIANCE

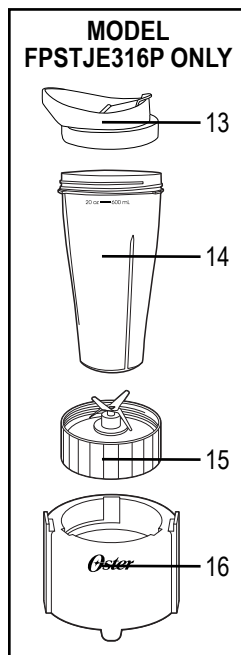
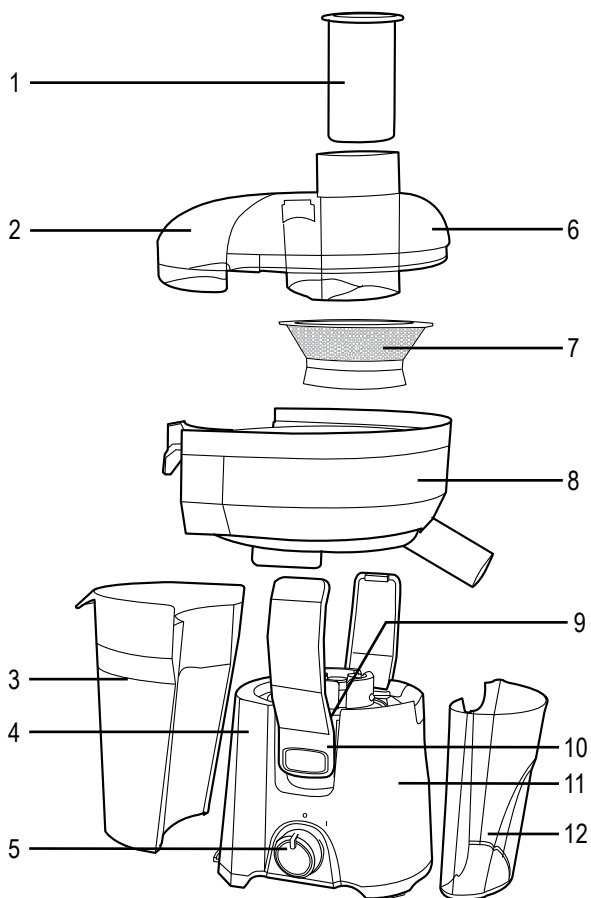

- | | |
|-----------------------------------|--------------------------------------|
| 1. Food Pusher | 10. Safety Locking Arms (both sides) |
| 2. Juice Extractor Lid/Cover | 11. Powerful Motor |
| 3. Large Pulp Collector Container | 12. 2-cup (500 mL) Juice Container |
| 4. Motor Base Housing | |
| 5. ON/OFF Switch (I/O) | MODEL FPSTJE316P ONLY |
| 6. Food Chute | 13. Lid |
| 7. Stainless Steel Filter | 14. To-Go-Cup |
| 8. Filter Basket | 15. Blade Assembly |
| 9. Safety Switch (both sides) | 16. Blending Base |

BEFORE USING YOUR APPLIANCE

Follow the assembling instructions listed below before using your Oster® Juice Extractor:

1. Before you start assembling your juice extractor, make sure it is unplugged and it is placed on a dry and level surface.
2. Place filter basket on top of the motor base (Figure 1).
3. Place the stainless steel filter on top of the filter basket pushing down and turning it until it fits into the grooves of the motor shaft (Figure 2).
4. Place juicer cover/lid on top of the filter basket (Figure 3).

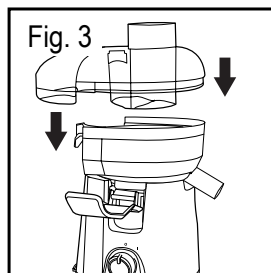
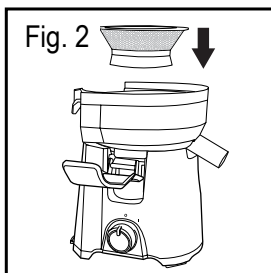
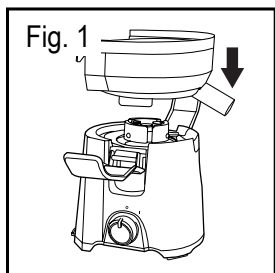

5. Raise the safety locking arms, then lower them to securely fit into the grooves in the lid and then firmly press lower part of the locking arms into the unit ensuring they lock the lid into the unit (Figure 4).
6. Place the pulp container into position by tilting it slightly (Figure 5).
IMPORTANT: Make sure Pulp Container edge is underneath basket.
7. Place the juice container under the spout located on the right hand side of the juicer by tilting it slightly. Other jars or glasses can be used as well (Figure 6).

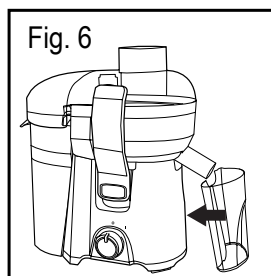
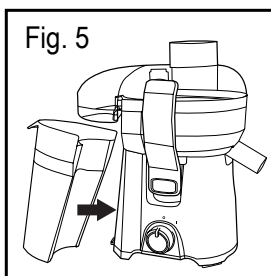
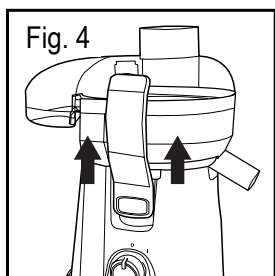

USING YOUR APPLIANCE

1. Prepare your fruits and vegetables by washing them thoroughly and peeling off those that need the skin removed.
2. Prepare the fruits and vegetables by cutting them into smaller pieces to ensure they will fit in the chute.
3. Make sure your juice extractor is properly assembled. Please follow the instructions from the section "Before Using Your Appliance."
4. Ensure the juice extractor and its accessories are clean by following the cleaning and maintenance section of this manual.
5. Place the jar or any other container/glass you may wish to use to collect the juice under the spout and make sure the pulp collector is in place prior to begin juicing. Do not allow the pulp collector container to overfill as this may cause the unit to stall.
6. Plug the power cord into an electrical outlet and turn the unit on "I".
7. Once the juicer is on, place the fruits and vegetables on the food chute and use the food pusher slowly to drive them down. In order to extract the maximum amount of juice, it is important to push the food pusher slowly.
8. The juice extractor will separate the juice and the pulp in the jar and pulp collector while you are juicing.
NOTE: Both the pulp container as well as the jar can be emptied during juicing by turning the juice extractor off "O". Make sure to place both containers back in place before you resume juicing.

NEVER USE HAND OR FINGERS TO PUSH FOOD DOWN THE FOOD CHUTE OR TO CLEAR THE FOOD CHUTE. ALWAYS USE THE FOOD PUSHER PROVIDED.

AFTER USING YOUR APPLIANCE

Before cleaning and storing your juice extractor, follow the instructions below to disassemble the unit:

1. Turn juice extractor off “O” and unplug it from the electrical outlet (Figure 1).
2. Remove the jar and the pulp collector container by tilting it slightly (Figure 2).
3. Unlock the safety locking arms to release the cover/lid (Figure 3).

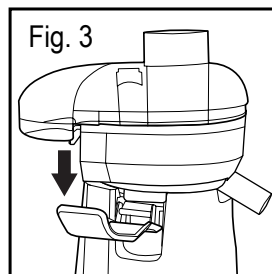
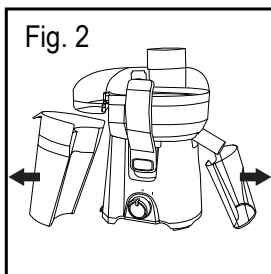
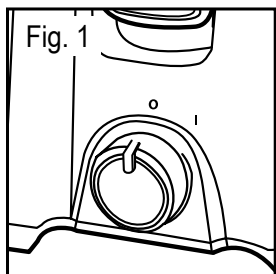

4. Lift the lid up and remove it from the juice extractor (Figure 4).
5. In order to remove the filter basket and the filter, hold the filter basket with two hands and then lift it straight up (Figure 5).

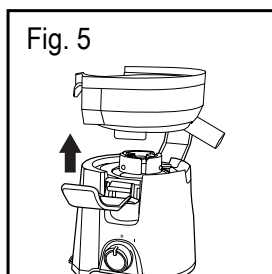
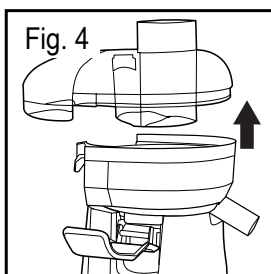

WARNING: THE STAINLESS STEEL FILTER BASKET CONTAINS SMALL SHARP BLADES TO CUT AND PROCESS FRUITS AND VEGETABLES. DO NOT TOUCH BLADES WHEN HANDLING THE FILTER BASKET.

BLEND USING THE TO-GO-CUP AND BLENDING BASE (MODEL FPSTJE316P ONLY)

NOTE: If unit is assembled as a juice extractor, please follow the instructions in the section "AFTER USING YOUR APPLIANCE".

1. Place the To-Go-Cup without the lid on a flat dry surface with the open-end facing up, fill it with all the desired ingredients place the blade assembly upside down (blade facing down) on top of the To-Go-Cup (Figure 1). Turn the blade assembly clockwise to tighten.
2. Flip the blending base upside down and place on top of the To-Go-Cup ensuring the tabs on the To-Go-Cup are aligned with the slots on the blending base (Figure 2).
3. Turn the blender assembly counterclockwise to the lock position until it stops (Figure 3).

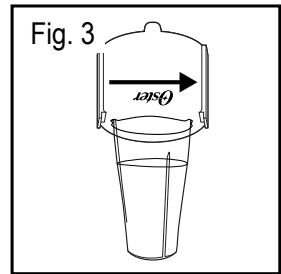
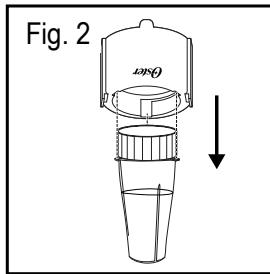
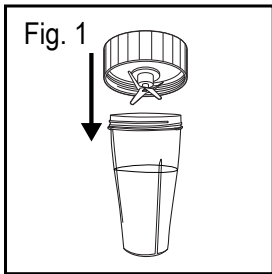

4. Turn over the blender assembly and place on motor base (Figure 4) ensuring to align the tab on the blending base with the motor base (Figure 5).

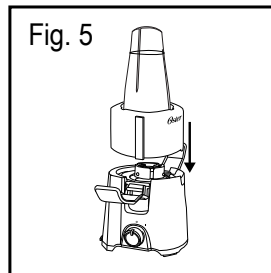
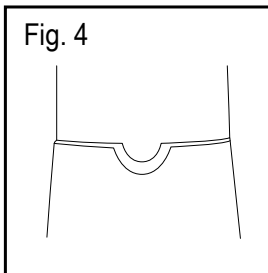

5. Raise the safety locking arms, and then lower them to securely fit into the grooves and press to lock (Figure 6).
6. Turn the on/off switch on the front of the unit to on ("I") position and blend until mixture reaches desired consistency.
7. When done, turn the on/off switch to the off ("O") position.
8. To remove the To-Go-Cup, twist clockwise to unlock and lift up (Figure 7).

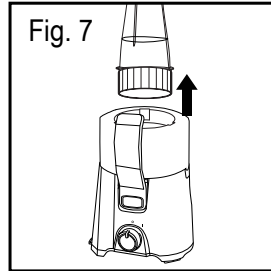
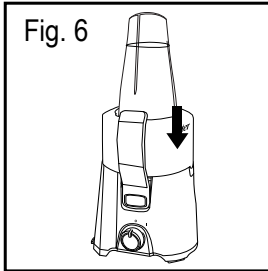

9. Turn To-Go-Cup right-side up and unscrew blade assembly (Figure 8).
10. Screw on the spill proof drinking lid on To-Go-Cup (Figure 9).

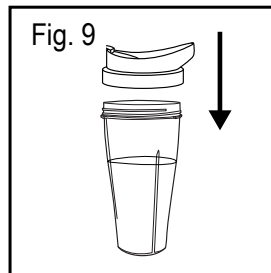
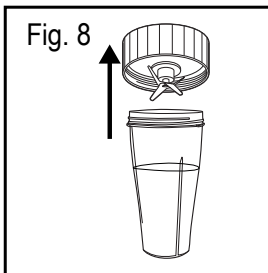

CARE AND CLEANING

1. After disassembling all removable parts of the juice extractor, wash them by hand with warm soapy water or in the dishwasher (top shelf only). If the pulp dries out in the pulp collector container, the filter or the filter basket, let it soak in water for approximately 10 minutes before washing it.
2. Wipe the motor base with a damp cloth.
3. It is very important to keep the filter very clean, free of residues blocking the holes in order to ensure optimal performance. Use a nylon brush to clean it thoroughly, if necessary. If the holes in the mesh remain blocked, soak the filter in hot water with a water solution with 10% lemon juice.

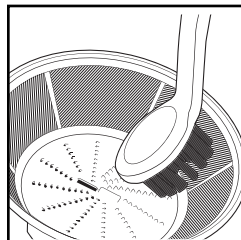

NOTE: DO NOT IMMERSE THE MOTOR BASE IN WATER OR ANY OTHER LIQUID.

MAINTENANCE

Some plastic parts might stain when in contact with some fruits and vegetables for too long. In order to avoid this from happening, all parts should be washed immediately after each use.

TROUBLESHOOTING

Your Oster® appliance has been carefully designed to give you many years of trouble free service. In the unlikely event that your new appliance does not operate satisfactorily, please review the following potential problems and try the steps recommended BEFORE you call or take it to an Authorized Oster® Service Center.

PROBLEM	SOLUTION
Juice Extractor will not work after switching on "I".	<ul style="list-style-type: none">• Safety locking arms may not be locked properly in its position.• Turn off and unplug unit and ensure all parts are assembled properly.• Turn off and unplug unit and check if there are any residues blocking the unit.
Motor makes loud noise and unit starts vibrating.	<ul style="list-style-type: none">• Turn off and unplug unit and ensure all parts are assembled properly.• Juicing overripe fruits may produce too much pulp and clog the filter. Turn off and unplug unit and clean the filter thoroughly.
Motor appears to stall when juicing.	<ul style="list-style-type: none">• If pulp starts building up under the lid, slow down the juicing process. Turn off and unplug unit and clean the filter basket, the stainless steel filter and the lid.
Too much pulp build up on.	<ul style="list-style-type: none">• Follow the instructions to disassemble the unit included in the "After Using Your Juice Extractor" section. Clean up pulp from the filter.
Pulp too wet and reduced juice extraction.	<ul style="list-style-type: none">• Try a slower juicing action. Remove stainless steel mesh filter and thoroughly clean mesh with a nylon brush. Rinse the filter basket with hot water. If the fine mesh holes are blocked, soak the basket in a solution of hot water with 10% lemon juice to unblock the holes or wash in the dishwasher. This will remove excess fiber build up (from fruit or vegetables), which could be reducing the flow of juice.
Juice leaks between the rim of the Juicer and Cover the Filter.	<ul style="list-style-type: none">• Try a slower juicing action by pushing the Food Pusher down slower.

TIPS AND SUGGESTIONS

- Do not place any fruits or vegetables until you turn the unit on. Allow unit to run for at least 10 seconds before you start juicing.
- Do not allow the pulp container to overflow as this may prevent correct operation or damage the unit.
- Ensure to remove large pits from fruits such as peach, mango, etc as they can damage the unit.
- You can use a plastic bag inside the pulp collector container to avoid having to clean it.
- Do not use bananas or avocados as they do not contain juice and will clog the unit. You can use a blender to add them to the juice.
- You can use the pulp of the juices you prepare in a variety of ways. The pulp from fruits and vegetables contains high amounts of fiber and cellulose, which are essential for a healthy and well balanced diet. You can use the pulp to thicken soups, bulk up rissoles and thicken casseroles or to enhance your desserts. Make sure to use the pulp the same day you juice to avoid loss vitamins.

RECIPES

FRUIT POTPOURRI

Ingredients:

4 medium apricots
2 cups cubed melon
1 large apple
1 orange

Preparation:

Process the fruits in the Oster® Juice Extractor, mix well and add a few ice cubes. Serve immediately.

PINK CLOUD

Ingredients:

1 cup strawberries
1 cored orange
1 cup cubed pear
1 small carrot

Preparation:

Process the fruits in the Oster® Juice Extractor, mix thoroughly. Serve immediately. Add a few ice cubes.

MIRACLE EXTRACT

Ingredients:

- 1 cup pineapple cubes
- 1 apple cubes
- 2 small carrots
- 1 cored orange
- 2 celery stalks
- 1 lime with peel

Preparation:

Process the fruits with the Oster® Juice Extractor, mix well. Add a few ice cubes. Serve immediately.

ENERGY COCKTAIL

Ingredients:

- 2 cups carrot
- ½ cup cucumber
- 12 spinach leaves
- 1 lime with peel
- 1 cup celery
- 1 apple
- 2 tablespoons honey
- 1 tomato

Preparation:

Process ingredients in the Oster® Juice Extractor, except the honey. Mix honey and juice well. Serve immediately, adding a few ice cubes as desired.

TOMATO COCKTAIL

Ingredients:

- 8 tomatoes
- 4 celery stalks
- 1 lime, peeled
- 1 carrot
- ½ teaspoon salt
- 1 tablespoon Worcestershire sauce

Procedure:

Wash vegetables thoroughly. Process the tomatoes, celery, lime and cucumbers. Mix the juices, add condiments, and stir well. Serve over ice in tall glasses. Garnish with a celery leaf. Yields 4 servings.

TEMPTATION

Ingredients:

- 6 apricots
 - 2 cups melon
 - ½ cup orange juice
- ### Preparation:

Process the fruits with the Oster® Juice Extractor. Mix well the resulting extract. Add 6 ice-cubes. Serve immediately in medium glasses garnished with strawberries or a maraschino cherry and an orange slice.

SURPRISE PINEAPPLE CAKE

Ingredients:

¾ cup pineapple extract
10 tablespoons butter
1 tablespoon powdered sugar
2 egg yolks
1 cup sweet condensed milk
54 lady-finger biscuits

Caramel:

¼ cup water
1 cup sugar

Decoration:

1 can sliced pineapple
6-10 maraschino- cherries

Preparation:

Use the Oster® Juice Extractor to obtain the pineapple extract. With an Oster® mixer, beat the butter until creamy. Slowly add the sugar, yolks and sweetened condensed milk. Continue beating until fluffy, and then add the pineapple extract. Grease a spring mold lightly with butter, and build the cake by covering bottom and sides of the pan with the lady-finger biscuits slightly moistened with the canned pineapple's syrup.

Then add a layer of cream. Followed by a layer of biscuits, and so on until finishing with a layer of cream. Cool cake in refrigerator for three hours and unmold. Make caramel by boiling sugar and water. Decorate the cake with pineapple slices, maraschino cherries and caramel threads. Using a spring mold will yield the best results.

PRECAUÇÕES IMPORTANTES

Ao usar seu aparelho, é importante seguir precauções básicas de segurança como as que seguem:

1. **LEIA TODAS AS INSTRUÇÕES, AS ETIQUETAS DO PRODUTO E AS ADVERTÊNCIAS, ANTES DE USAR SEU APARELHO.**
2. Para proteger-se contra o risco de uma descarga elétrica, **NÃO** se deve submergir o fio ou a base do motor na água ou em outros líquidos.
3. Mantenha fora do alcance das crianças.
4. Desconecte sua centrífuga quando a mesma não estiver sendo utilizada, quando colocar ou retirar um acessório, e antes de limpar.
5. Evite o contato com partes em movimento. **NÃO** toque as lâminas pequenas que se encontram na base do filtro do aço inoxidável.
6. **NÃO** opere nenhum eletrodoméstico com fio ou plugue danificados, se o eletrodoméstico falhou, se caiu no chão ou se foi danificado de qualquer outra maneira. Leve o aparelho a uma Assistência Técnica Credenciada Oster® mais próximo para ser examinado e para reparos mecânicos ou elétricos.
7. O uso de acessórios não recomendados ou não vendidos pelo fabricante do eletrodoméstico podem causar fogo, descarga elétrica ou danos corporais as pessoas.
8. **NÃO** usar ao ar livre.
9. **NÃO** deixe o fio pendurado na borda da mesa ou do balcão.
10. **NÃO** deixe que o fio encoste em superfícies quentes, incluindo o aparelho.
11. **NÃO** use o eletrodoméstico por mais de 5 minutos consecutivos.
12. Certifique-se de que a tampa do seu eletrodoméstico esteja devidamente fechada e segura em seu lugar antes de ligar o motor. **NÃO** abra a tampa de sua centrífuga, quando a mesma estiver sendo usada.
13. Certifique-se que o botão para ligar encontra-se na posição de desligado “O” após o uso de sua Centrífuga. Certifique-se de que o motor esteja completamente desligado antes de começar a desmontar o eletrodoméstico .
14. **NÃO COLOCAR OS DEDOS OU OUTROS OBJETOS DENTRO DO TUBO DE ALIMENTAÇÃO DE SUA CENTRÍFUGA ENQUANTO A MESMA ESTIVER SENDO USADA. SE ALGUM PEDAÇO DE ALIMENTO FICAR ALOJADO NO TUBO, USE O BASTÃO OU UM OUTRO PEDAÇO DE FRUTA OU LEGUME PARA EMPURRÁ-LO PARA BAIXO. QUANDO NÃO FOR POSSÍVEL UTILIZAR ESTE RECURSO OU ISSO NÃO FUNCIONAR, DESLIGUE O MOTOR E DESMONTE A CENTRÍFUGA PARA REMOVER QUALQUER PEDAÇO DE ALIMENTO REMANESCENTE.**
15. **NÃO** usar o aparelho se o filtro estiver danificado.
16. **NÃO** empurre os alimentos pelo tubo de alimentação com seus dedos. Use sempre o bastão para alimentos.
17. **NÃO** toque as pequenas lâminas localizadas na base do filtro de aço inoxidável. Certifique-se de que a centrífuga esteja completamente montada antes de usá-

- la. O aparelho não pode ser ligado a menos que esteja montado corretamente .
18. Sempre utilize sua centrífuga em uma superfície plana e seca.
 19. Certifique-se que sua centrífuga esteja desligada antes de desconectá-la da tomada .
 20. Não coloque o eletrodoméstico próximo a fogões a gás ou elétricos ou onde possa ter contato com um forno quente
 21. Este aparelho elétrico não está destinado a ser usado por pessoas (incluindo crianças) cujas capacidades físicas, sensoriais ou mentais estejam reduzidas ou careçam de experiência e conhecimento necessários para utilizá-lo, a menos que uma pessoa responsável por sua segurança tenha supervisionado ou instruído quanto ao uso deste eletrodoméstico. As crianças deverão estar sob supervisão para garantir que **NÃO** brinquem com o aparelho elétrico.
 22. É necessária a estrita supervisão quando se utilize o eletrodoméstico próximo a crianças ou pessoas incapacitadas.
 23. Este aparelho não foi desenvolvido para funcionar através de um timer externo nem um sistema de controle remoto.
 24. Este aparelho foi desenvolvido para o uso doméstico ou em aplicações semelhantes tais como: áreas de cozinha de funcionários de lojas, escritórios e outros ambientes de trabalho, clientes de hotéis, motéis e outros ambientes do tipo residencial assim como em ambientes de pousadas.

ESTE APARELHO FOI DESENVOLVIDO SOMENTE PARA O USO DOMÉSTICO.

GUARDE ESTAS INSTRUÇÕES

INSTRUÇÕES ESPECIAIS PARA AJUSTAR O FIO

1. O aparelho tem um fio curto para reduzir o risco de tropeços ou que fique enganchado em objetos.
2. Um fio de extensão poderá ser usado contanto que sejam tomadas as devidas precauções.
3. Caso seja usado um fio de extensão, a especificação técnica do mesmo deverá ser igual ou superior a do aparelho. O fio de extensão deve ser posicionado de maneira que não fique pendurado na borda do balcão ou mesa onde possa causar tropeços ou possa ser puxado sem querer por uma criança.

DESCRIÇÃO DO APARELHO

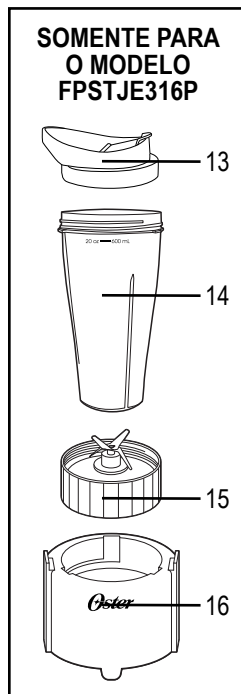
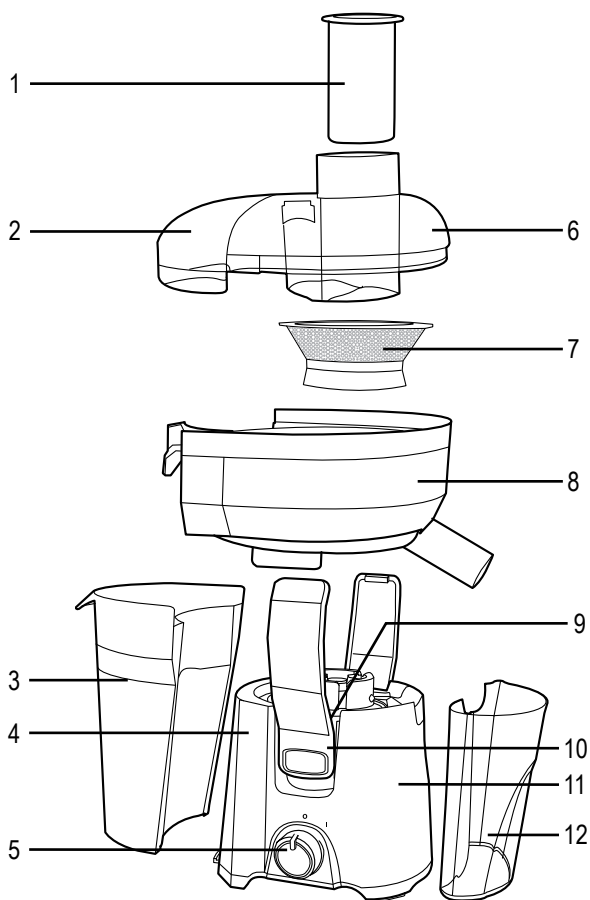

- | | |
|--|---|
| 1. Bastão para Empurrar os Alimentos | 10. Alça para Travar com Segurança (ambos lados) |
| 2. Tampa da Centrifuga | 11. Motor Potente |
| 3. Recipiente Coletor de Bagaço de Grande Capacidade | 12. Recipiente para o suco com capacidade para 500 ml |
| 4. Base do Motor | |
| 5. Botão para Ligar/Desligar (I/O) | |
| 6. Jarra com de capacidade | |
| 7. Filtro em Aço Inoxidável | |
| 8. Base do Filtro | |
| 9. Interruptor de Segurança (ambos lados) | |
| | SOMENTE PARA O MODELO FPSTJE316P |
| | 13. Tampa |
| | 14. Copo |
| | 15. Conjunto da lâmina |
| | 16. Base do liquidificador |

ANTES DE USAR SEU APARELHO

Siga as seguintes instruções de montagem antes de usar sua Centrífuga Oster®:

1. Antes de começar a montar sua Centrífuga, certifique-se de que o fio esteja desligado da tomada e coloque o aparelho em uma superfície plana e seca.
2. Coloque a cesta do filtro em cima da base do motor (figura 1).
3. Coloque o filtro de aço inoxidável em cima da cesta do filtro empurrando para baixo e girando até que estejam alinhadas com as cavidades situadas na parte superior do eixo motor (figura 2).
4. Coloque a tampa em cima da cesta do filtro (figura 3).

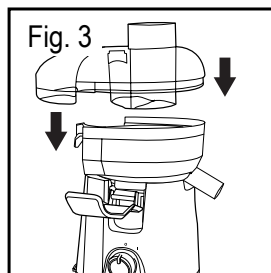
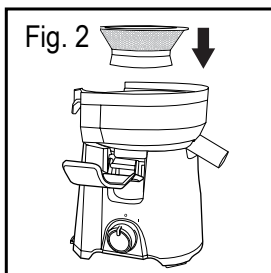
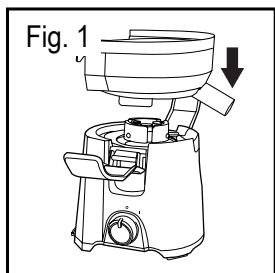

5. Levante as alças de segurança e logo após abaixe-as até que encaixem nas cavidades localizadas na tampa e então pressione firmemente a parte inferior das mesmas em direção a unidade certificando-se que elas fiquem bem travadas mantendo a tampa seguramente fechada em seu lugar sobre a base da unidade (figura 4).
6. Coloque o recipiente coletor de bagaço em seu lugar inclinando-o um pouco para que entre com facilidade (figura 5) Importante: Certifique-se de que a borda do recipiente coletor de bagaço esteja embaixo da base do filtro.
7. Coloque o recipiente para o suco em baixo do bico vertedor localizado do lado direito da Centrífuga inclinando-a um pouco para que entre com facilidade (figura 6).

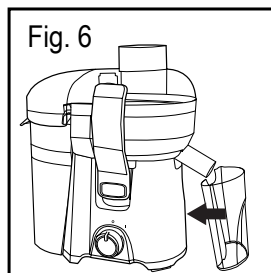
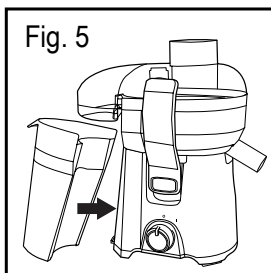
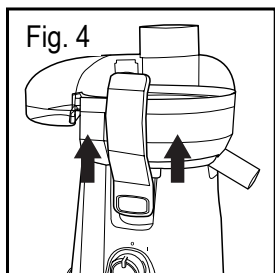

UTILIZANDO SEU APARELHO

1. Prepare as frutas e legumes lavando-os e retirando a casca daqueles que necessitam ser descascados.
2. Prepare as frutas e legumes cortando-os em pedaços menores para serem colocados no tubo que alimentação.
3. Certifique-se de que sua Centrífuga esteja montada corretamente. Siga as instruções da seção “Antes de Usar a Seu Aparelho”.
4. Siga as instruções da seção da limpeza e da manutenção deste manual para garantir que sua Centrífuga e seus acessórios estejam limpos.
5. Coloque a jarra ou qualquer outro recipiente que você deseje usar para coletar o suco debaixo do bico vertedor e certifique-se que o recipiente coletor de bagaço esteja em seu lugar antes de começar usar sua centrífuga.
6. Conecte o fio na tomada elétrica e coloque o botão da Centrífuga na posição da ligado “I”.
7. Uma vez que sua Centrífuga esteja ligada, coloque as frutas e os legumes dentro do tubo de alimentação e use o bastão para empurrá-los para baixo. Para melhores resultados e maior extração de suco, é importante empurrar os alimentos devagar.
8. Durante o processo da extração de suco, a Centrífuga separará o suco do bagaço separando-os e colocando o suco na jarra e o bagaço no recipiente coletor de bagaço.

OBSERVAÇÃO: Tanto o recipiente de bagaço quanto a jarra devem ser esvaziados periodicamente durante o processo da extração e para isso é necessário desligar sua centrífuga. Certifique-se de que a jarra e o recipiente coletor de bagaço estejam colocados em seus devidos lugares antes de continuar o processo de extração de suco.

NUNCA USE AS MÃOS OU OS DEDOS PARA EMPURRAR AS FRUTAS E OS LEGUMES PELO TUBO DE ALIMENTAÇÃO. USE SEMPRE O BASTÃO QUE VEIO COM O APARELHO QUE FOI ESPECIALMENTE DESENVOLVIDO PARA ESTA FUNÇÃO.

ÁPOS USAR SEU APARELHO

Antes de limpar e guardar a centrífuga, siga as seguintes instruções para desmontar o aparelho:

1. Certifique-se de que a centrífuga se encontra na posição de desligada “O” e desconecte-a da tomada (figura 1).
2. Remova a jarra e o recipiente coletor de bagaço inclinando-os um pouco para que saiam com facilidade (figura 2).
3. Abra as alças de segurança para liberar a tampa da centrífuga (figura 3).

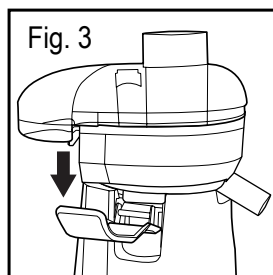
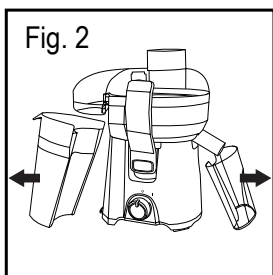
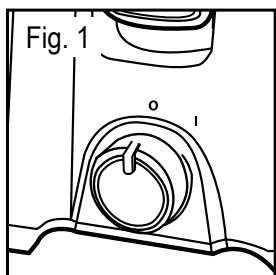

4. Levante a tampa e remova-a da centrífuga (figura 4).
5. Para retirar o filtro e a base do filtro, segure a base do motor e levante a cesta do filtro para cima (figura 5).

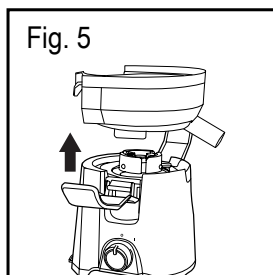
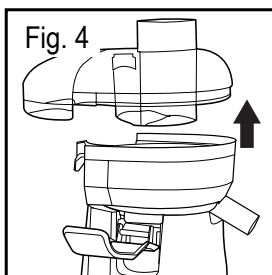

ADVERTÊNCIA: O FILTRO DE AÇO INOXIDÁVEL CONTEM AS LÂMINAS AFIADAS PEQUENAS PARA CORTAR E PROCESSAR FRUTAS E LEGUMES. NÃO TOCAR NAS LÂMINAS QUANDO ESTE FILTRO ESTIVER SENDO MANIPULADO.

BATA USANDO O COPO E A BASE DE LIQUIDIFICADOR (SOMENTE PARA O MODELO FPSTJE316P)

OBSERVAÇÃO: Se o aparelho estiver montado como uma centrífuga, siga as instruções da seção “ÁPOS USAR SEU APARELHO”.

1. Coloque o copo sem a tampa em uma superfície plana e seca com a abertura virada para cima, encha com os ingredientes que deseja bater e coloque o conjunto da lâmina no topo do copo (com a lâmina virada para baixo). (Figura 1). Rosqueie o conjunto da lâmina no sentido horário apertando bem.
2. Vire a base do liquidificador de ponta cabeça e coloque no topo do copo já montado com o conjunto da lâmina certificando-se de que as saliências do copo estejam alinhadas com as ranhuras da base (Figura 2).
3. Gire a base no sentido anti-horário até travar (Figura 3).

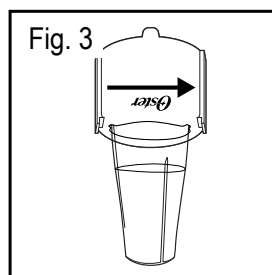
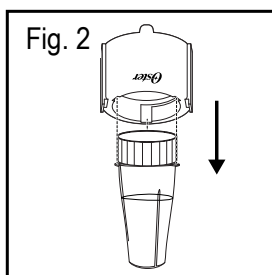
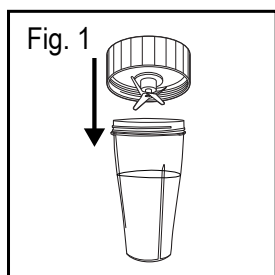

4. Vire o conjunto do liquidificador de ponta cabeça e coloque na base do motor (Figura 4) certificando-se de que os saliências na base do liquidificador e na base do motor estejam alinhadas (Figura 5).

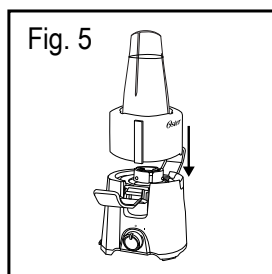
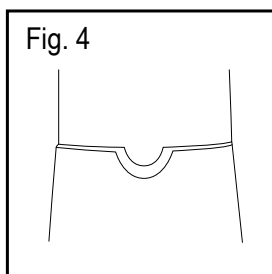

5. Levante as alças para travar e em seguida abaixe-as para travar com segurança encaixando nas cavidades e pressione para travar (Figura 6).
6. Gire o botão para ligar/desligar localizado na frente do aparelho colocando-o na posição de ligado "I" e bata até que a mistura atinja a consistência desejada.
7. Quando terminar, gire o botão para ligar/desligar colocando-o na posição de desligado "O".
8. Para retirar o copo, gire-o no sentido horário para soltá-lo e então levante-o (Figure 7).

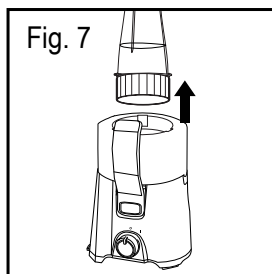
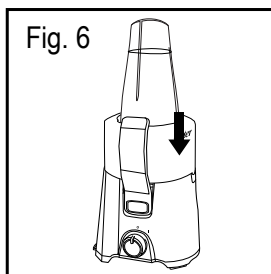

9. Vire o copo de ponta cabeça e gire o conjunto da lâmina no sentido anti-horário e retire-o (Figure 8).
10. Rosqueie a tampa no copo (Figura 9).

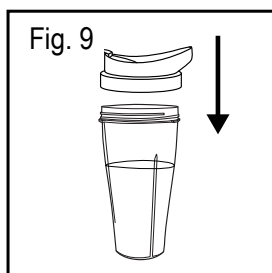
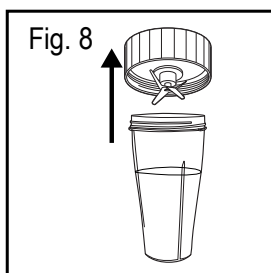

LIMPEZA

1. Depois de desmontar todas as peças que podem ser removidas da centrífuga, lave-as na mão com água morna ensaboada ou em uma máquina de lavar louças (apenas na parte superior). Se o bagaço secar dentro do recipiente coletor, no filtro ou na base do filtro, deixe-os de molho na água por aproximadamente 10 minutos antes de lavá-los.
2. Limpe a base do motor com um pano húmido.
3. Para obter um ótimo desempenho é muito importante manter o filtro limpo, livre de qualquer resíduo que possa obstruir os orifícios do filtro. Utilize uma escova de nylon para limpá-lo, caso seja necessário. Se mesmo assim, os orifícios do filtro continuarem obstruídos, coloque o filtro de molho em uma solução de água com 10% de suco limão

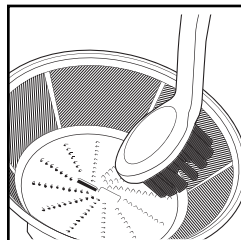

NOTA: NÃO SUBMERGA A BASE DO MOTOR NA ÁGUA OU EM NENHUM OUTRO TIPO DE LÍQUIDO.

MANUTENÇÃO

Algumas peças de plástico poderão manchar ao entrar em contacto por um período prolongado com algumas frutas e legumes que tenham uma cor muito forte. Para evitar que isso aconteça, todas as peças que podem ser removidas, devem ser lavadas logo após cada uso.

PROBLEMAS E SOLUÇÕES

Sua aparelho Oster® foi cuidadosamente projetada para dar muitos anos de uso sem problemas. No evento improvável de sua nova aparelho não operar satisfatoriamente, por favor veja os seguintes problemas potenciais e tente os passos recomendados ANTES DE chamar um Centro de Serviço Autorizado Oster®.

PROBLEMA	SOLUÇÃO
A Centrífuga não funciona quando o interruptor é colocado na posição de ligado "I".	<ul style="list-style-type: none">• Talvez as alças de segurança não estejam bem travadas.• Desligue e desconecte o aparelho da tomada e certifique-se de que todas as peças estejam montadas corretamente.• Desligue e desconecte o aparelho da tomada de que nenhum resíduo está obstruindo a unidade
O motor está fazendo muito ruído e o aparelho começa a vibrar.	<ul style="list-style-type: none">• Desligue e desconecte o aparelho da tomada e certifique-se de que todas as peças estejam montadas corretamente.• Extrair suco de frutas muito maduras pode produzir um excesso de bagaço o que pode obstruir o filtro. Desligue e desconecte o aparelho da tomada e limpe bem o filtro.
O motor parece estagnar quando está no processo da extração.	<ul style="list-style-type: none">• Se o bagaço começar a acumular na parte inferior da tampa, diminua a extração de suco. Desligue e desconecte o aparelho da tomada e limpe a base do filtro, o filtro de aço inoxidável e a tampa.
Um excesso de bagaço está acumulado no filtro de aço inoxidável.	<ul style="list-style-type: none">• Siga as instruções de como desarmar a Centrífuga incluída na seção "Manutenção e Limpeza".
O bagaço está saindo muito úmido e a extração de suco reduzida.	<ul style="list-style-type: none">• Tente extrair o suco mais lentamente. Remova o filtro de aço inoxidável e limpe bem as tela de aço com os orifícios com uma escova de nylon. Enxágüe o filtro com água quente. Se os orifícios da tela de aço do filtro estiverem obstruídos, coloque o filtro de molho em uma solução com água quente e 10% de suco de limão para desobstruir os orifícios ou lave-o na máquina de lavar louça. Isso removerá o excesso da fibra acumulada das frutas e dos legumes que podem estar reduzindo o fluxo do suco.
O suco está vazando entre a borda da Centrífuga e a tampa do filtro.	<ul style="list-style-type: none">• Tente extrair o suco mais lentamente empurrando os alimentos mais devagar com o bastão.

CONSELHOS E SUGESTÕES

- Não colocar nenhuma fruta ou legume na Centrífuga antes que a mesma estiver ligada. Deixe que o aparelho fique ligado por pelo menos por 10 segundos antes de começar o processo de extração de suco.
- Não deixe que o recipiente coletor de bagaço se encha, isto pode prejudicar o funcionamento ou danificar o aparelho.
- Retire as sementes grandes das frutas, como pêssegos, mangas, etc., pois essas sementes podem danificar o aparelho.
- Você pode colocar um saco plástico dentro do recipiente coletor de bagaço para não ter que limpá-lo.
- Não use bananas ou abacates, pois essas frutas não tem suco e poderão obstruir o aparelho. Use um liquidificador para adicionar esse tipo de frutas aos sucos que estiver preparando na Centrífuga.
- Você pode usar o bagaço das frutas e legumes para preparar uma grande variedade de receitas. O bagaço das frutas e dos legumes contam com um alto índice de fibras e celulose, que são essenciais para uma dieta balanceada. O bagaço pode ser usado para dar engrossar sopas e outras receitas, assim como para complementar sobremesas. Use o bagaço no mesmo dia da extração do suco para evitar a perda do índice de vitaminas.

RECEITAS

POUPORRI DE FRUTAS

Ingredientes:

4 abricós médios

2 xícaras de melão em pedaços

1 maçã grande

1 laranja

Preparo:

Processe as frutas acima na Centrífuga Oster®. Misture bem e acrescente gelo a gosto. Sirva imediatamente.

NUVEM ROSA

Ingredientes:

1 xícara de morangos

1 laranja descascada

1 xícara de pêras em pedaços

1 cenoura pequena

Preparo:

Processe os ingredientes na Centrífuga Oster® e misture para incorporar os sucos. Sirva imediatamente depois acrescente gelo a gosto.

EXTRATO MILAGROSO

Ingredientes:

- 1 xícara de abacaxi em pedaços
- 1 xícara de maçã em pedaços
- 2 cenouras pequenas
- 1 laranja descascada
- 2 talos de aipo
- 1 limão com casca

Preparo:

Processe os ingredientes na Centrífuga Oster®, misturando bem. Junte quatro cubos de gelo. Sirva imediatamente.

COQUETEL DE TOMATE

Ingredientes:

- 8 tomates
- 4 talos de aipo
- 1 limão sem casca
- 1 cenoura
- 1 pepino sem casca
- ½ colherinha de sal
- ¼ colherinha de pimenta
- 1 colher de molho inglês

Preparo:

Lave bem as verduras. Processe os tomates, o aipo, a cenoura, o limão e o pepino. Misture os sucos, junte os temperos e misture bem. Sirva em copos altos com gelo. Decore com um raminho de aipo. Rende quatro porções.

COQUETEL DE ENERGIA

Ingredientes:

- 2 xícaras de cenoura
- ½ xícara de pepino
- 12 folhas de espinafre
- 1 limão com casca
- 1 xícara de aipo
- 1 maçã
- 1 tomate
- 2 colheres de mel

Preparo:

Processe as frutas e verduras na Centrífuga Oster®. Acrescente o mel ao suco já pronto. Sirva imediatamente e se desejar, acrescente gelo.

TENTAÇÃO

Ingredientes:

- 6 pêssegos
- 2 xícaras de melão
- ½ xícara de suco de laranja

Preparo:

Processe as frutas na Centrífuga Oster®. Misture o extrato resultante e junte 6 pedras de gelo. Sirva imediatamente em copos médios. Decore com morangos ou cerejas marasquino em uma rodela de laranja.

TORTA SOBREMESA DE ABACAXI

Ingredientes:

¾ xícara de extrato de abacaxi

10 colheres de manteiga

1 colher de açúcar em pó

2 gemas de ovo

1 lata de leite condensado

54 biscoitos champanha

Use a Centrífuga Oster® para obter o extrato do abacaxi. Na batedeira Oster® bata a manteiga até obter uma consistência cremosa e finalmente acrescente o extrato de abacaxi. Unte com manteiga uma forma de aro removível, arme a torta forrando o fundo e os lados com os biscoitos de champanha levemente umedecidas no suco de abacaxi.

Logo após espalhe uma camada da preparação anterior (creme). Alternando sucessivamente com os biscoitos e terminando com uma camada de creme. Leve ao refrigerador por 3 horas e então tire da forma. Prepare a calda levando ao fogo a água e o açúcar deixando ferver até ficar em ponto de fio. Adorne a torta com as rodela de abacaxi, as cerejas e fios de caramelo. Para melhores resultados utilize uma forma desmontável.

Calda:

¼ xícara de água

1 xícara de açúcar

Decoração:

1 lata de abacaxi em rodela

6 a 10 cerejas ao marasquino



Características eléctricas de los modelos de la serie: Electric characteristics of series models: Características elétricas dos modelos da série:		FPSTJE316R-XXX, FPSTJE316W-XXX, FPSTJE316P-XXX
Voltaje/Voltage/Voltagem	Frecuencia/Frequency/Frequência	Potencia/Power/Potência
127 V	60 Hz	400 W
220 V	50/60 Hz	400 W
220 V	50 Hz	400 W
220 V	60 Hz	400 W

XXX en donde X es cualquier numero entre 0 y 9 o cualquier letra entre A y Z.

XXX where X is any number between 0 and 9 or any letter between A and Z.

XXX onde X é qualquer número entre 0 e 9 ou qualquer letra entre A e Z.

La siguiente información es para México solamente.

The following information is intended for Mexico only.

A informação a seguir é somente para o México.

EXTRACTOR DE JUGOS OSTER®
MODELOS: FPSTJE316R-013, FPSTJE316R-013,
FPSTJE316W, FPSTJE316W-013, FPSTJE316P,
FPSTJE316P-013
LEA EL INSTRUCTIVO ANTES DE USAR EL APARATO
LA SIGUIENTE INFORMACIÓN ES PARA MÉXICO:
IMPORTADOR: SUNBEAM MEXICANA, S.A. DE C.V.
AV. JUÁREZ No. 40-201,
EX-HACIENDA DE SANTA MÓNICA,
TLALNEPANTLA, ESTADO DE MÉXICO,
C.P. 54050, R.F.C. SME570928G90, TEL. 53660800
PAÍS DE ORIGEN: CHINA
PAÍS DE PROCEDENCIA: CHINA, E.U.A.

CONTENIDO: 1 PIEZA
CARACTERÍSTICAS ELÉCTRICAS

60 Hz 127 V_~ 400 W



© 2014 Sunbeam Products, Inc. Todos los derechos reservados. Distribuido por Sunbeam Latin America, LLC, 5200 Blue Lagoon Drive, Suite 860, Miami, FL 33126.
Garantía limitada de un año – por favor consulte los detalles en el inserto.

© 2014 Sunbeam Products, Inc. All rights reserved. Distributed by Sunbeam Latin America, LLC, 5200 Blue Lagoon Drive, Suite 860, Miami, FL 33126.
One year limited warranty – please see insert for details.

© 2014 Sunbeam Products, Inc. Todos os direitos reservados. Distribuído pela Sunbeam Latin America, LLC, 5200 Blue Lagoon Drive, Suite 860, Miami, FL 33126.
Garantia limitada de um ano – para maiores detalhes, consulte o certificado.

www.oster.com

Impreso en China
Printed in China
Impresso na China

OSTERLATINO / OSTERBRASIL



YouTube



P.N. 176472
CBA -111714